

FL形LED表示灯

LED照光でこれまでにない明るさを実現。
2色発光タイプも用意。

表示面50×100mmとこれまでにないソフトな表示灯
で視認性は抜群です。

- 表示面
50×100mm。
- 本体奥行
29.5mm。
- 端子接続
端子形状はコネクタ方式と抜け防止用のコネクタホルダーも用意しております。※コネクタは非添付品です。
- 取付方法
スナップインワンタッチ取付。
- 照光方式
全面単色、全面2色、2分割、ネガティブ。
- ネガティブ表示
点灯時のみ文字が鮮明に見え、消灯時は半透明黒のカバーにより文字がかくれてみえません。
※2005年2月よりLEDを変更いたしましたので38Vタイプを製造中止としましたのでご注意ください。
(LED定格、形名のLED色記号が変わりました。また2分割、2色発光とも同時点灯可能となりました。)
※2011年9月よりLEDを変更いたしましたので、ご注意ください。
変更前の旧LEDデータはホームページ上のLED定格新旧比較表をご参照ください。



仕 様

| 項 目 | 仕 様 |
|---------|--|
| 絶 縁 抵 抗 | DC500Vメガーにて100MΩ以上 |
| 耐 電 圧 | 各端子-アース間：AC1500V RMS 50/60Hz 1分間 常温、常湿 |
| 逆 耐 電 圧 | 400V |
| 使用周囲温度 | -10℃～40℃ |
| 使用周囲湿度 | 45～85%RH |

定 格

●LED定格

| 定格電圧 | 機 種 | 定格電流 (mA) | | |
|-------------|------|-----------|----|----|
| | | 赤 | 緑 | 黄 |
| DC24V (±5%) | 全面単色 | 38 | 74 | 74 |
| | 縦2分割 | 19 | 37 | 37 |
| | 横2分割 | 19 | 37 | 37 |
| | 全面2色 | 23 | 56 | 61 |

※逆耐電圧は150Vとなります。

| 定格電圧 | 機 種 | 定格電流 (mA) | | |
|-------------|------|-----------|----|----|
| | | 赤 | 緑 | 黄 |
| DC48V (±5%) | 全面単色 | 19 | 37 | 37 |
| | 縦2分割 | 10 | 19 | 19 |
| | 横2分割 | 10 | 19 | 19 |
| | 全面2色 | 12 | 28 | 32 |

※2011年9月LED変更後の数値となります。
変更前の旧LEDデータはホームページ上のLED定格新旧比較表をご参照ください。

構 造

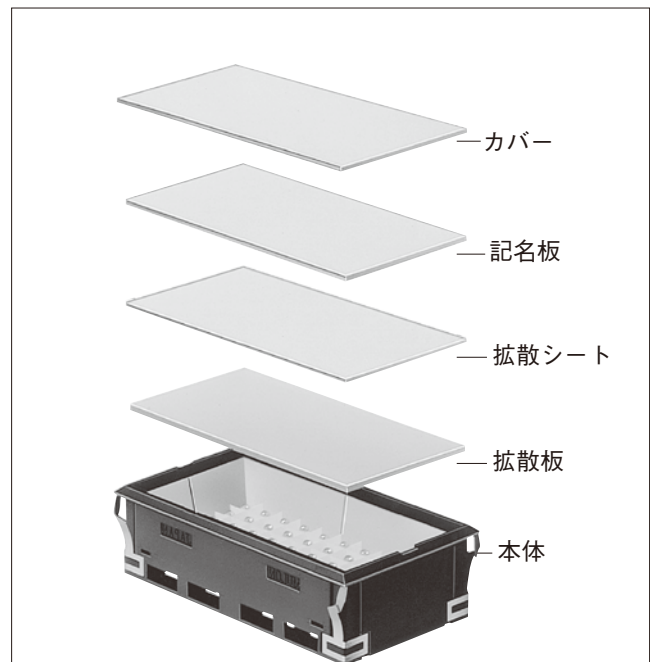

注) 拡散板と記名板の上下を逆にする、記名板が色付きの場合、ソフトな発光となります。

外形寸法

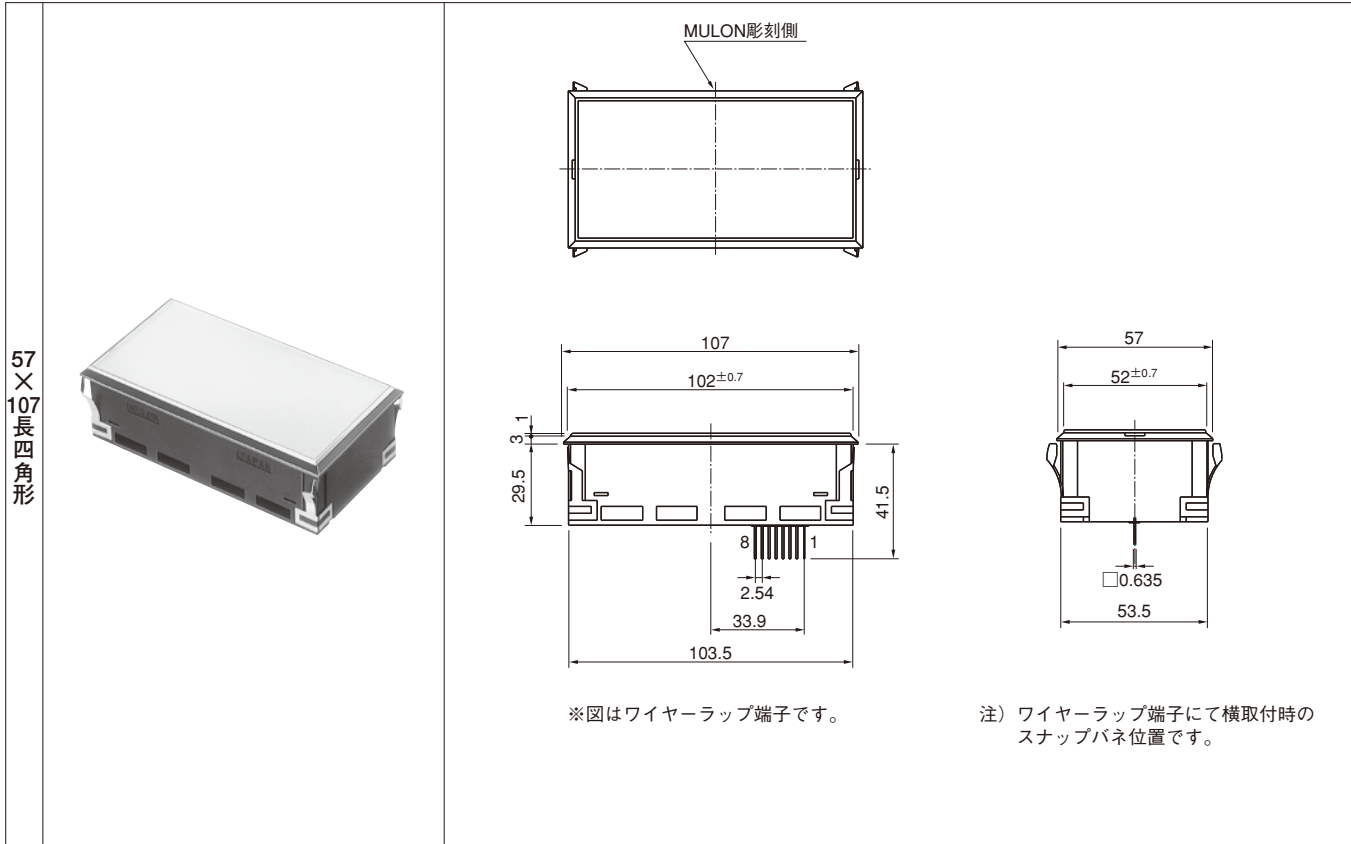

内部接続

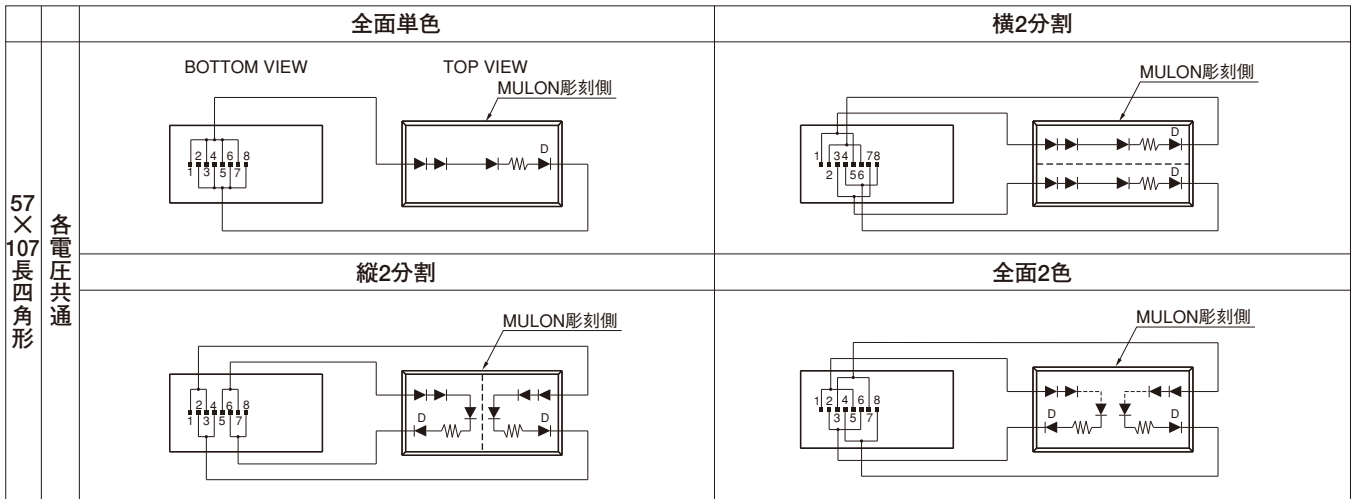

●2色発光組合せ

| 端子 | LED色 | |
|----------|------|---|
| 3.7-4.8間 | 赤 | 赤 |
| 1.5-2.6間 | 緑 | 黄 |

図面一般公差：±0.4mm

端子配置

●端子配置図

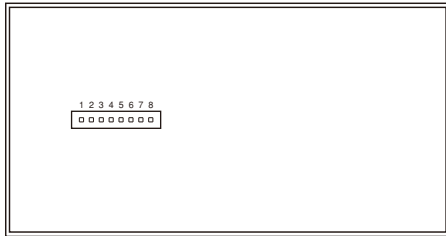

●コネクタ適合電線

| ワイヤーサイズ | 被覆外形 |
|-------------|-----------|
| AWG # 24-28 | 1.0-1.5mm |

| 端子番号 | 長四角 (57×107) | | | |
|------|--------------|----------|----------|----------|
| | 全面単色 | 全面2色 | 横2分割 | 縦2分割 |
| 1 | アノード (+) | アノード (+) | アノード (+) | アノード (+) |
| 2 | カソード (-) | カソード (-) | カソード (-) | カソード (-) |
| 3 | アノード (+) | アノード (+) | アノード (+) | アノード (+) |
| 4 | カソード (-) | カソード (-) | カソード (-) | カソード (-) |
| 5 | アノード (+) | アノード (+) | アノード (+) | アノード (+) |
| 6 | カソード (-) | カソード (-) | カソード (-) | カソード (-) |
| 7 | アノード (+) | アノード (+) | アノード (+) | アノード (+) |
| 8 | カソード (-) | カソード (-) | カソード (-) | カソード (-) |

コネクタ：本多通信工業 (株)
ハウジング：HKP-8FS01、ピンコンタクト：HKP-F403相当品

マウントデザイン／パネルカット寸法

取付可能板厚1mm～5mm

| | マウントデザイン | パネルカット寸法 |
|---------------------|----------|----------|
| 縦連続取付 57×107長四角形 | | |
| 横連続取付 | | |

※パネルに塗装処理等の外装処理をする場合、外装処理後の寸法がパネルカット寸法になるようにお願いします。

n:表示灯個数

アクセサリ

ワイヤーハーネス

線材：UL-1061AWG26線相当

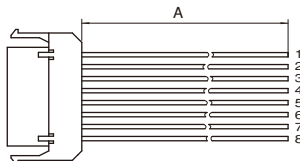

| ピン番号 | 1 | 2 | 3 | 4 | 5 | 6 | 7 | 8 |
|------|---|---|---|---|---|---|---|---|
| 線色 | 橙 | 青 | 緑 | 赤 | 黄 | 黒 | 灰 | 茶 |

| A寸法 | 形名 |
|------|------------------------|
| 50cm | FL-0791-1 (コネクタホルダー付き) |

注) A寸法50cm以外は別途お問い合わせ下さい。

コネクタホルダー

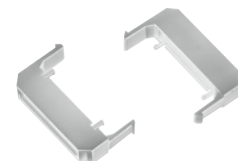

| 形名 | FL-0016 |
|----|---------|
|----|---------|

記名板への彫刻

記名板への彫刻もお引き受け致します。字体、大きさ、色等をご指示下さい。

記名板寸法

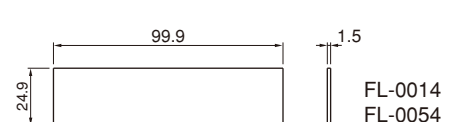
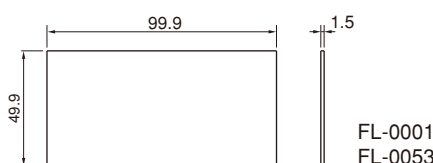
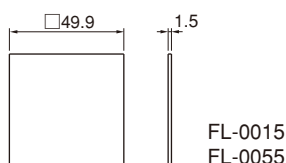

図面一般公差：±0.4mm

交換部品

●記名板

| 名称 \ 色 | 赤 | 緑 | 黄 | 透明 | ネガティブ用赤 | ネガティブ用緑 | ネガティブ用黄 | ネガティブ用透明 |
|--------|-----------|-----------|-----------|-----------|-----------|-----------|-----------|-----------|
| 全面用 | FL-0001-R | FL-0001-G | FL-0001-Y | FL-0001-C | FL-0053-R | FL-0053-G | FL-0053-Y | FL-0053-C |
| 横2分割用 | FL-0014-R | FL-0014-G | FL-0014-Y | FL-0014-C | FL-0054-R | FL-0054-G | FL-0054-Y | FL-0054-C |
| 縦2分割用 | FL-0015-R | FL-0015-G | FL-0015-Y | FL-0015-C | FL-0055-R | FL-0055-G | FL-0055-Y | FL-0055-C |

●カバー

| 名称 \ 色 | 透 明 | ネガティブ用 |
|--------|-----------|------------|
| カバー | FL-0007-C | FL-0007-SK |

●拡散板

| 名 称 | 拡 散 板 |
|-----|---------|
| 形 名 | FL-0009 |

●分割用遮光板

| 名 称 | 縦2分割用 | 横2分割用 |
|-----|---------|---------|
| 形 名 | FL-1267 | FL-1268 |

形名の指定方法

(形名を指定する際はホームページ掲載の「形名の指定方法について」をご覧ください)

FL — 1 2 1 2

●分割方式の記号

| | | | |
|----|------|----|------|
| W0 | 全面単色 | W2 | 横2分割 |
| W1 | 縦2分割 | W3 | 全面2色 |

●LEDの色の記号

| | | |
|----|-------|---|
| 70 | 赤 | 全面単色：1枠に指定色記入 2分割：1、2枠に指定色記入 ※1) 全面2色：1、2枠に指定色記入 ※3) (組合せ：7080、9070) |
| 80 | 緑 | |
| 90 | 黄 | |
| X | LEDなし | |

●カバーの記号

| | | |
|----|-------|----------------|
| C | 透明 | ※2) (ネガティブ照光用) |
| SK | 半透明黒 | |
| X | カバーなし | |

●ケースの色の記号

| | |
|---|---|
| K | 黒 |
| H | 灰 |

●取付方法の記号 ※4)

| | |
|---|----------|
| 1 | 横取り付け |
| 2 | 縦取り付け |
| X | スナップバネなし |

●使用電圧の記号

| | |
|---|-------|
| 3 | 24V |
| 5 | 48V |
| X | LEDなし |

●端子形状の記号

| | |
|---|---------|
| K | コネクター |
| W | ワイヤーラップ |

●記名板の色の記号

| | | |
|---|-------|---|
| 1 | 赤 | 全面単色：1枠に指定色記入 2分割：1、2枠に指定色記入 ※1) 全面2色：1枠に9 (透明) を記入 |
| 2 | 緑 | |
| 3 | 黄 | |
| 9 | 透明 | |
| X | 記名板なし | |

●注意事項

- ※1) LED・記名板の場所指定
ご使用色の記号を形名表示のLED、記名板の色の記号より選び、右記図面番号1、2の順序でご記入下さい。図面内番号が形名の場所指定と一致します。
- ※2) ネガティブ照光用カバーを指定された場合、記名板には片面に黒のシルク印刷が施されます。
- ※3) 2分割、2色発光同時点灯は可能です。
- ※4) 縦取付と横取付はスナップバネの出る方向が違います。複数の表示灯を縦に取付ける場合はスナップバネが横方向に、横に取付ける場合には縦方向に出、スナップバネどうしが当たらないようになっています。従って単体でご使用の場合はどちらでも構いません。(通常1の横取付) スナップバネは通常必要です。

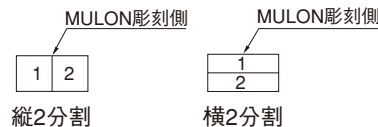

取扱い注意事項

ご使用に際しては必ずホームページ記載の“取り扱い説明および注意事項（共通）”をご覧ください正しくご使用下さいますようお願いいたします。